

## 2025年度 学修成果評価結果（教員評価）

### 人間生活学科キャリア創造専攻1年

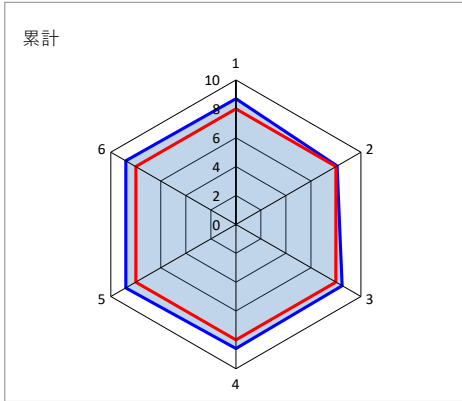

	観点1	観点2	観点3	観点4	観点5	観点6
1年前期	4.4	4.1	4.1	4.3	4.5	4.3
1年後期	4.3	4	4.4	4.3	4.3	4.5
1年累計	8.7	8.1	8.5	8.6	8.8	8.8
2年前期						
2年後期						
2年累計						
累計	8.7	8.1	8.5	8.6	8.8	8.8

【観点】  
 1. 社会人の基礎スキル 2. 専門的知識・技術 3. 思考力  
 4. コミュニケーション 5. 実践力 6. 向上心・責任感

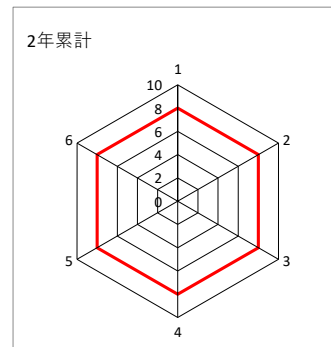
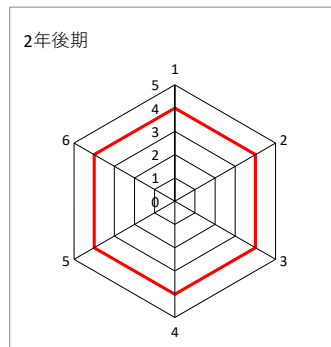
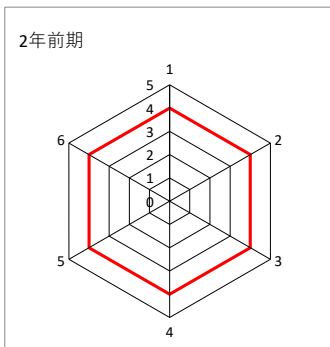
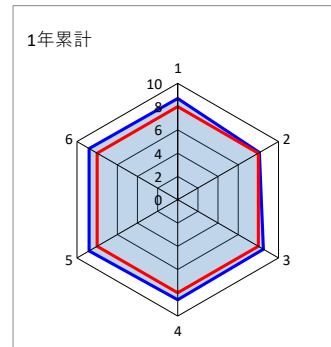
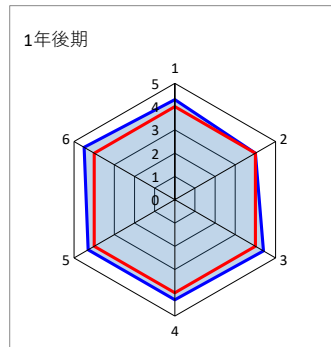
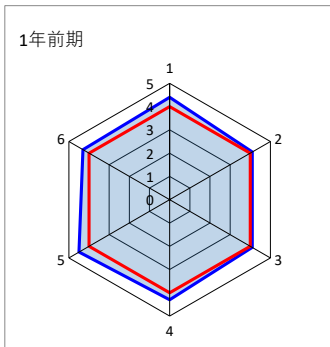

# 人間生活学科キャリア創造専攻2年

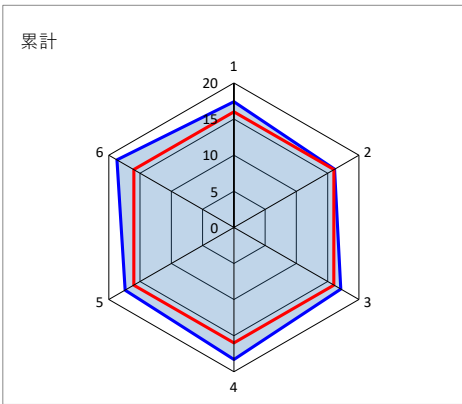

	観点1	観点2	観点3	観点4	観点5	観点6
1年前期	4.3	4.1	4.3	4.5	4.5	4.7
1年後期	3.9	4.1	4.2	4.5	4	4.6
1年累計	8.2	8.2	8.5	9	8.5	9.3
2年前期	4.6	3.9	4.2	4.5	4.3	4.7
2年後期	4.6	4	4.4	4.8	4.6	4.7
2年累計	9.2	7.9	8.6	9.3	8.9	9.4
累計	17.4	16.1	17.1	18.3	17.4	18.7

【観点】  
 1. 社会人の基礎スキル    2. 専門的知識・技術    3. 思考力  
 4. コミュニケーション    5. 実践力    6. 向上心・責任感

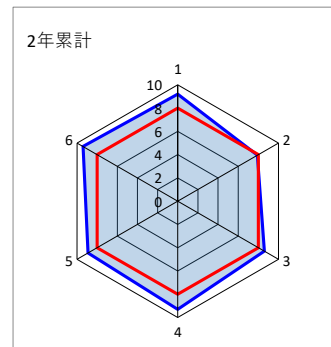
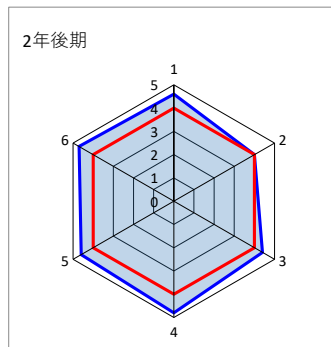
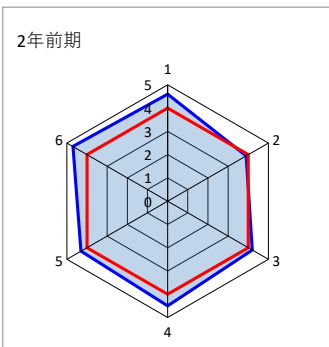
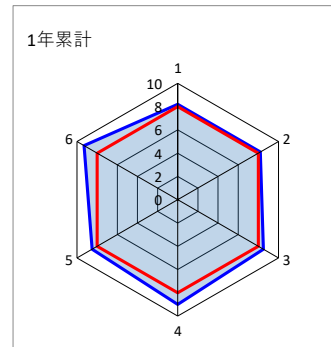
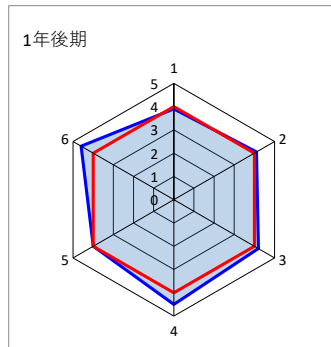
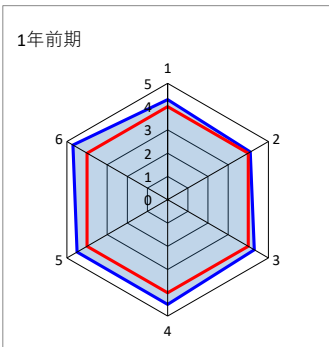

# 人間生活学科こども発達専攻1年

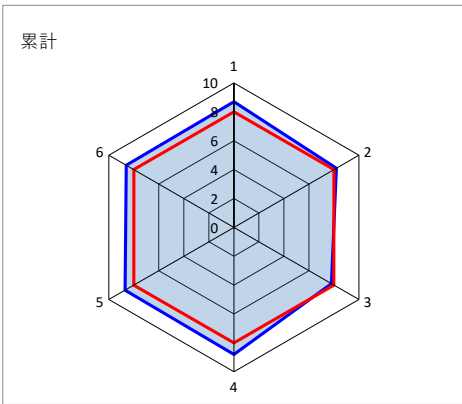

	観点1	観点2	観点3	観点4	観点5	観点6
1年前期	4.5	4.2	4	4.7	4.5	4.2
1年後期	4.2	4	3.8	4.1	4.2	4.4
1年累計	8.7	8.2	7.8	8.8	8.7	8.6
2年前期						
2年後期						
2年累計						
累計	8.7	8.2	7.8	8.8	8.7	8.6

【観点】  
 1. 社会人の基礎スキル    2. 専門的知識・技術    3. 思考力  
 4. コミュニケーション    5. 実践力    6. 向上心・責任感

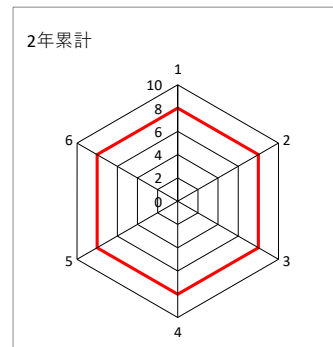
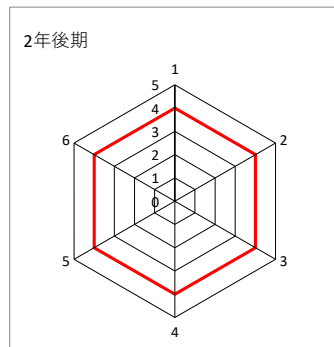
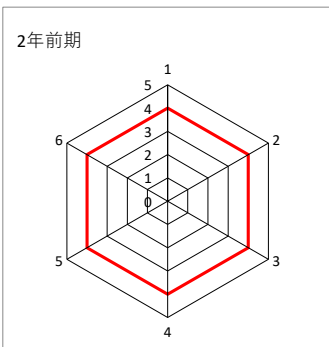
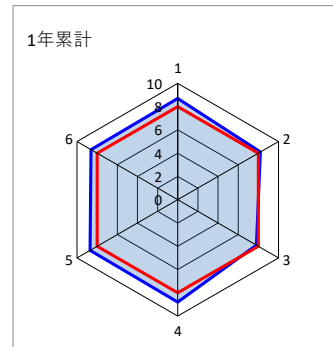
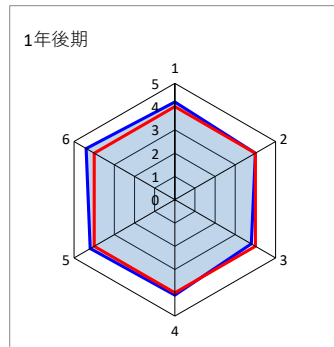
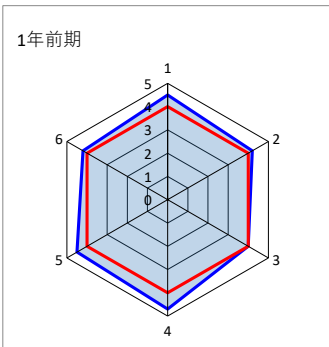

# 人間生活学科こども発達専攻2年

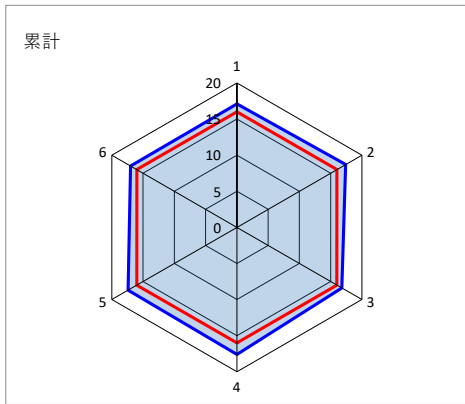

	観点1	観点2	観点3	観点4	観点5	観点6
1年前期	4.5	4.4	4.1	4.7	4.6	4.2
1年後期	4	4.3	4.5	4.3	4.6	4.4
1年累計	8.5	8.7	8.6	9	9.2	8.6
2年前期	4.6	4.3	4.3	4.3	4	4.4
2年後期	4	4.4	3.9	4.3	4.2	4
2年累計	8.6	8.7	8.2	8.6	8.2	8.4
累計	17.1	17.4	16.8	17.6	17.4	17

【観点】  
 1. 社会人の基礎スキル    2. 専門的知識・技術    3. 思考力  
 4. コミュニケーション    5. 実践力    6. 向上心・責任感

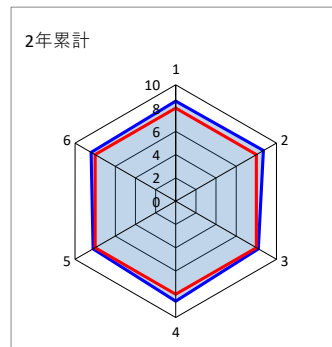
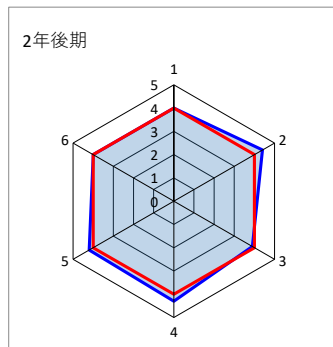
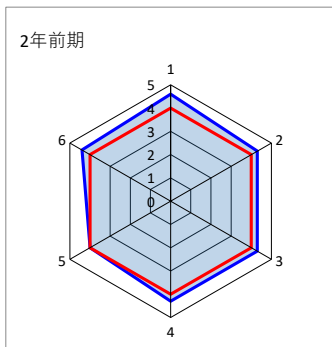
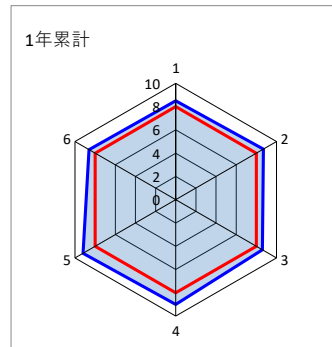
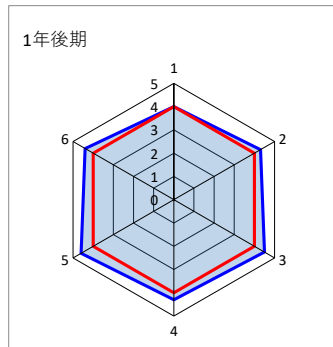
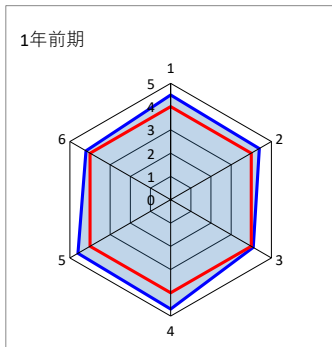

# ヘルスケア栄養学科1年

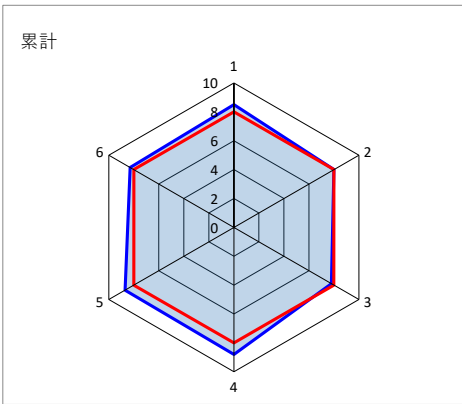

	観点1	観点2	観点3	観点4	観点5	観点6
1年前期	4.4	4.1	4	4.3	4.3	4.4
1年後期	4.1	3.9	3.8	4.5	4.4	3.9
1年累計	8.5	8	7.8	8.8	8.7	8.3
2年前期						
2年後期						
2年累計						
累計	8.5	8	7.8	8.8	8.7	8.3

【観点】  
 1. 社会人の基礎スキル    2. 専門的知識・技術    3. 思考力  
 4. コミュニケーション    5. 実践力    6. 向上心・責任感

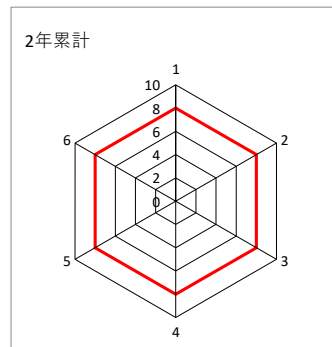
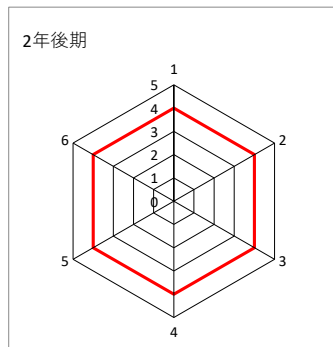
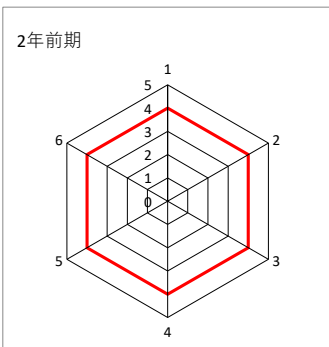
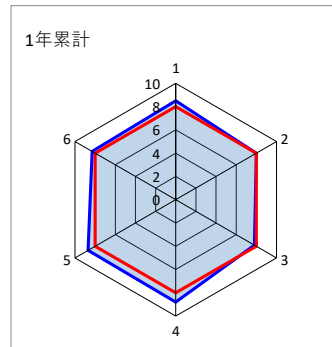
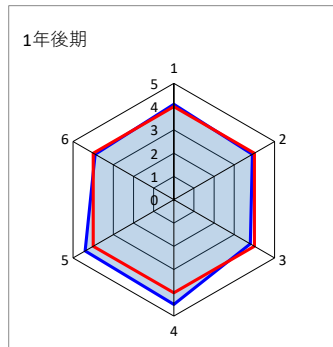
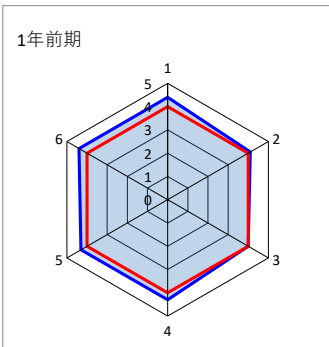

# ヘルスケア栄養学科2年

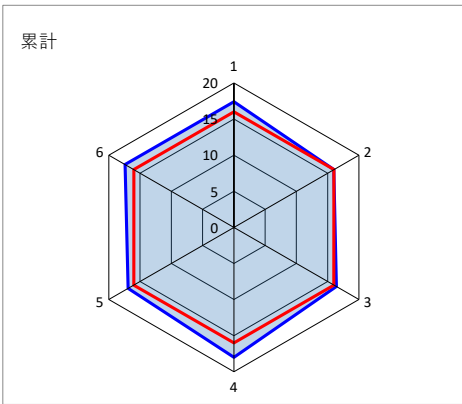

	観点1	観点2	観点3	観点4	観点5	観点6
1年前期	4.5	3.9	4.1	4.6	4.1	4.4
1年後期	4.1	4	4.2	4.6	4	4
1年累計	8.6	7.9	8.3	9.2	8.1	8.4
2年前期	4.2	3.9	4	4.2	4.7	4.6
2年後期	4.6	4.2	4.1	4.6	4.1	4.4
2年累計	8.8	8.1	8.1	8.8	8.8	9
累計	17.4	16	16.4	18	16.9	17.4

【観点】  
 1. 社会人の基礎スキル    2. 専門的知識・技術    3. 思考力  
 4. コミュニケーション    5. 実践力    6. 向上心・責任感

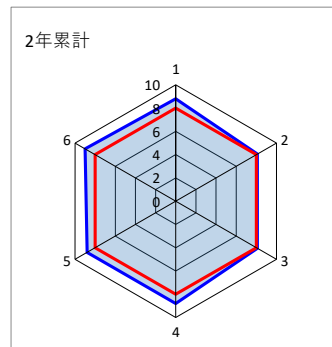
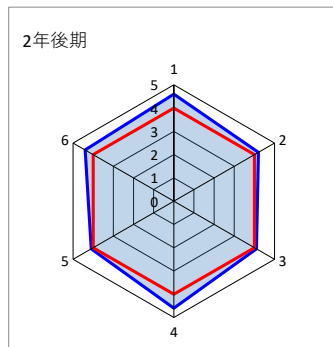
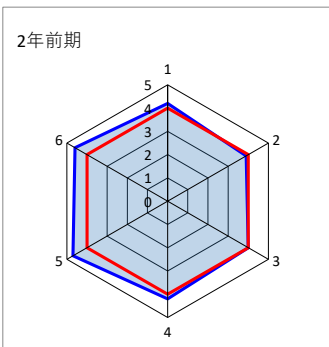
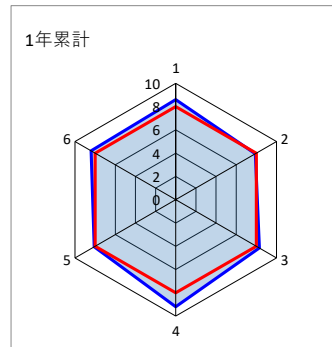
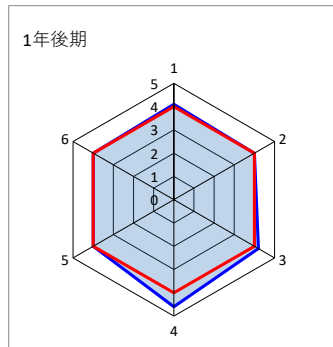
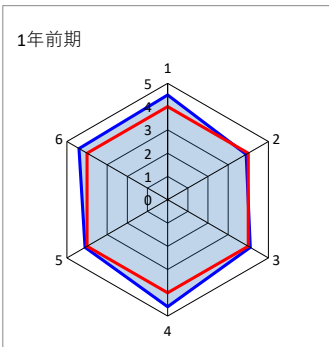

# 全学レベル

— 目標値 — 評価値

<b>【観点】</b>					
1. 社会人の基礎スキル	2. 専門的知識・技術	3. 思考力			
4. コミュニケーション	5. 実践力	6. 向上心・責任感			

## 【1年生】

	観点1	観点2	観点3	観点4	観点5	観点6
累計	8.64	8.11	7.99	8.75	8.73	8.56
平均評点	4.32	4.05	3.99	4.37	4.36	4.28

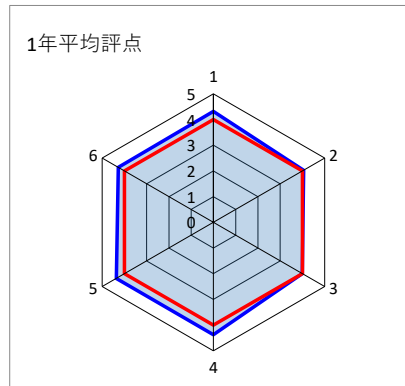
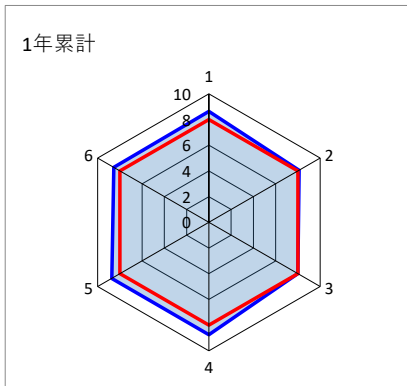

## 【2年生】

	観点1	観点2	観点3	観点4	観点5	観点6
累計	17.34	16.33	16.70	18.01	17.16	17.72
平均評点	4.33	4.08	4.18	4.50	4.29	4.43

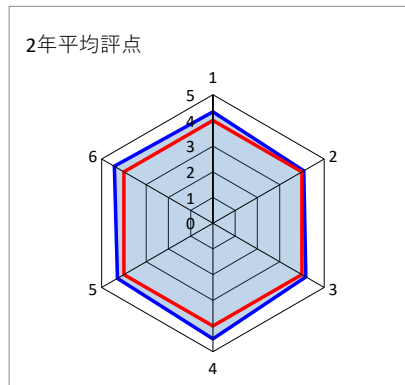
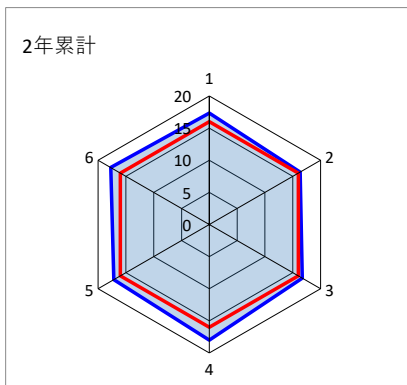

# 2025年度 学修成果自己評価結果（学生自己評価）

## キャリア創造専攻 1年

	社会人基礎スキル	専門的知識・技術	思考力	コミュニケーション力	実践力	向上心・責任感
1年前期	3.78	3.28	3.22	3.78	3.41	3.44
1年後期	3.78	3.50	3.50	4.03	3.63	3.81
累計	7.56	6.78	6.72	7.81	7.03	7.25
平均値	3.78	3.39	3.36	3.91	3.52	3.63

目標値：評点4（累計：評点8）

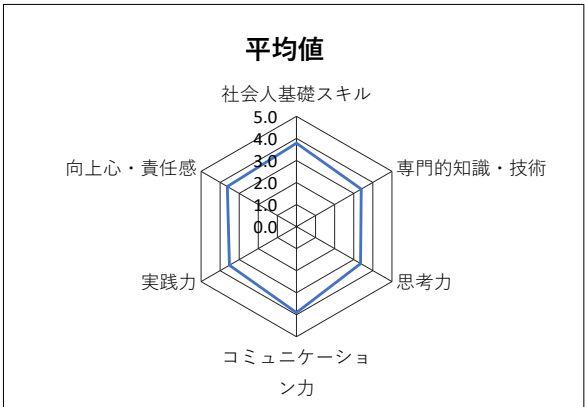
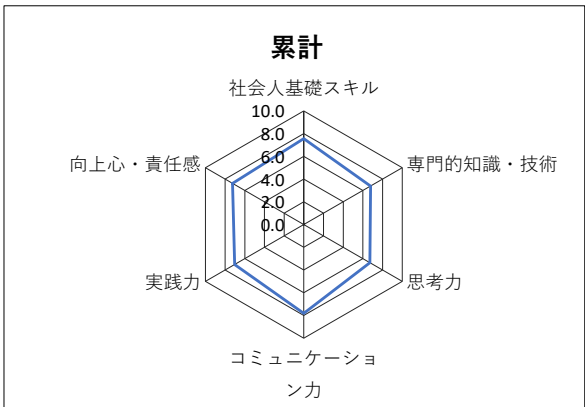
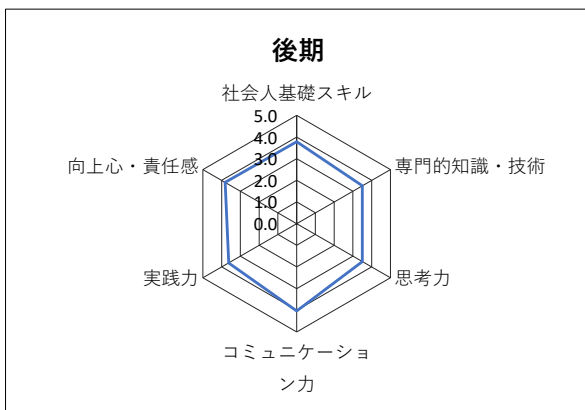
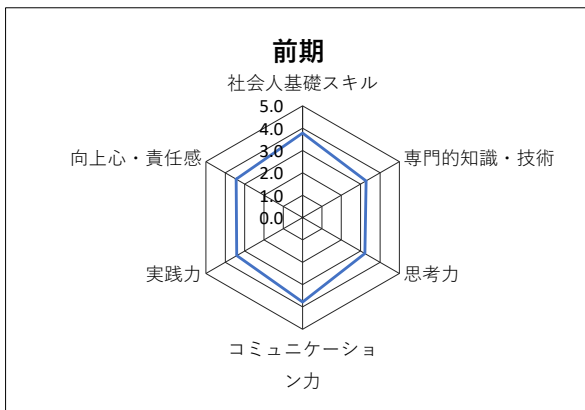

## キャリア創造専攻 2年

	社会人基礎スキル	専門的知識・技術	思考力	コミュニケーション力	実践力	向上心・責任感
1年前期	3.91	3.55	2.97	3.64	3.58	3.36
1年後期	3.88	3.59	3.59	3.50	3.50	3.56
2年前期	3.44	3.81	3.56	3.63	3.91	3.84
2年後期	3.84	4.03	3.97	4.00	3.81	3.81
累計	15.07	14.98	14.09	14.76	14.79	14.58
平均値	3.77	3.74	3.52	3.69	3.70	3.64

目標値：評点4（累計：評点16）

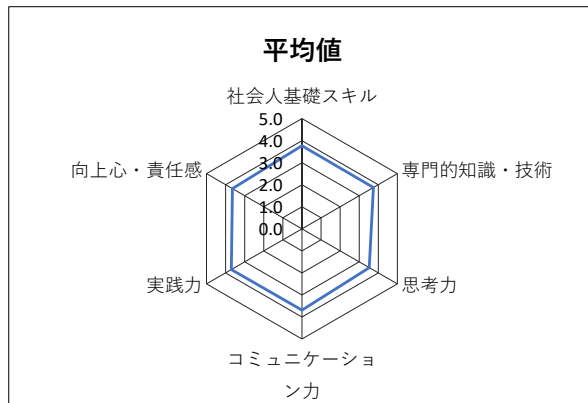
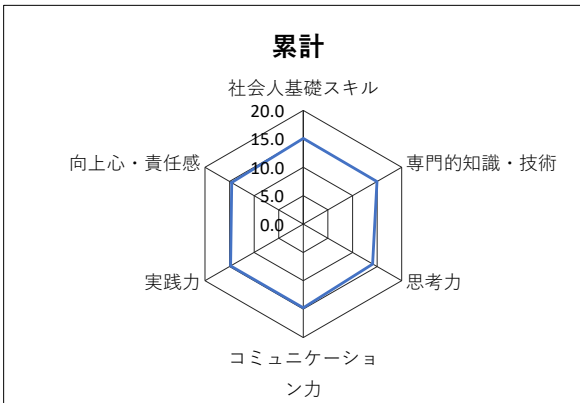
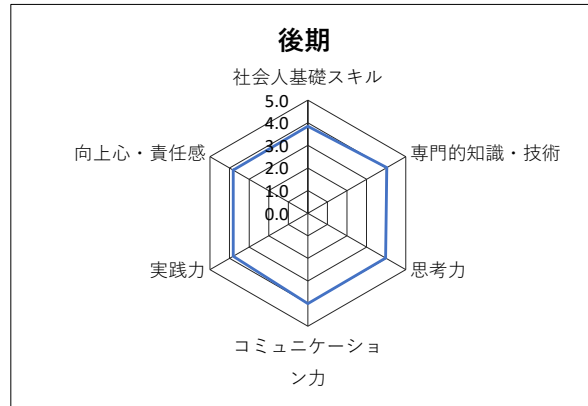
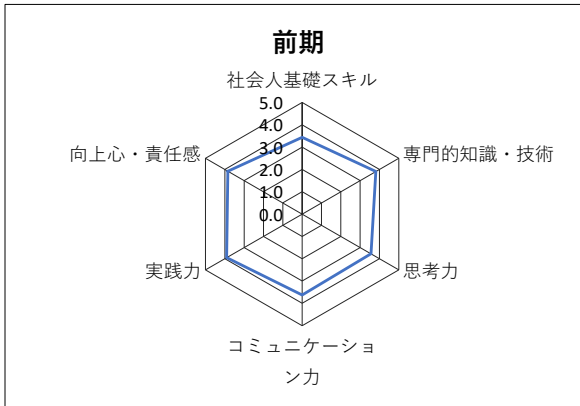

## こども発達専攻 1年

	社会人基礎スキル	専門的知識・技術	思考力	コミュニケーション力	実践力	向上心・責任感
1年前期	3.74	3.62	3.26	3.58	3.54	3.70
1年後期	3.78	3.78	3.61	3.92	3.61	3.86
累計	7.52	7.40	6.87	7.50	7.15	7.56
平均値	3.76	3.70	3.43	3.75	3.57	3.78

目標値：評点4（累計：評点8）

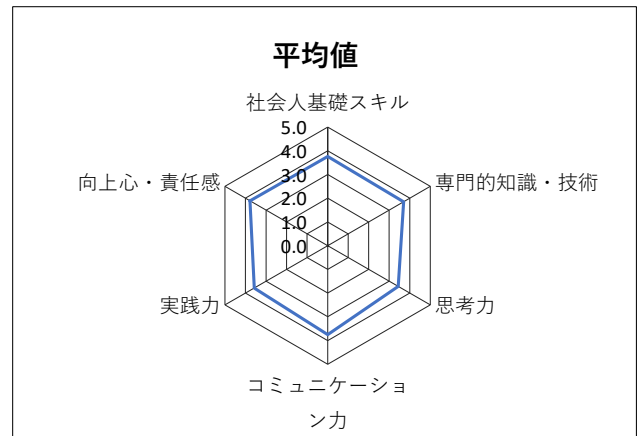
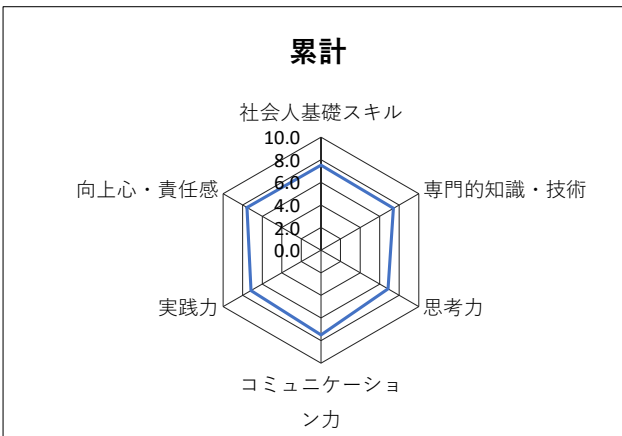
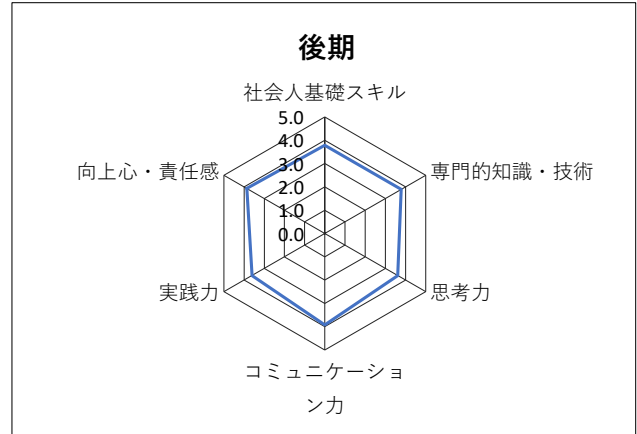
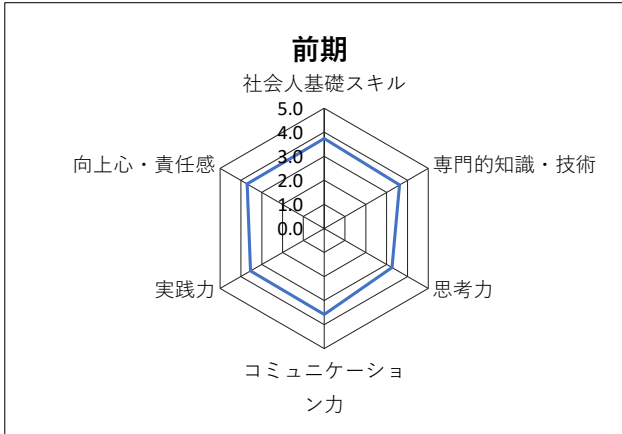

## こども発達専攻 2年

	社会人基礎スキル	専門的知識・技術	思考力	コミュニケーション力	実践力	向上心・責任感
1年前期	4.26	4.11	3.85	4.07	3.81	4.00
1年後期	3.91	3.87	3.65	3.83	3.43	3.52
2年前期	3.64	3.59	3.77	3.95	3.55	3.55
2年後期	3.59	3.68	3.55	4.00	3.59	3.45
累計	15.40	15.25	14.82	15.85	14.39	14.52
平均値	3.85	3.81	3.71	3.96	3.60	3.63

目標値：評点4（累計：評点16）

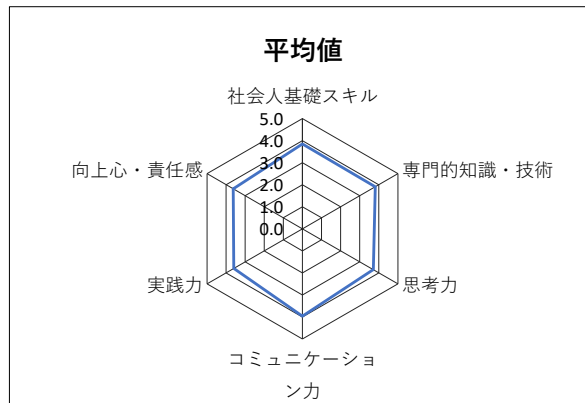
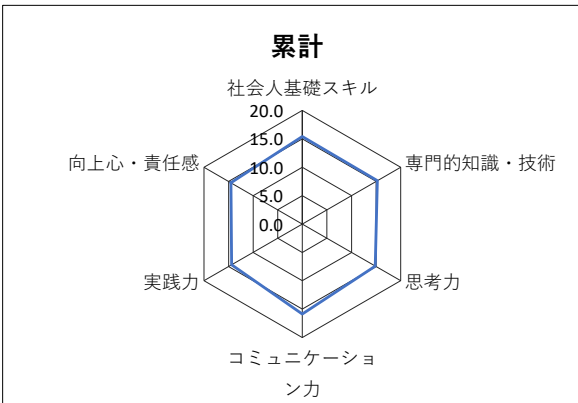
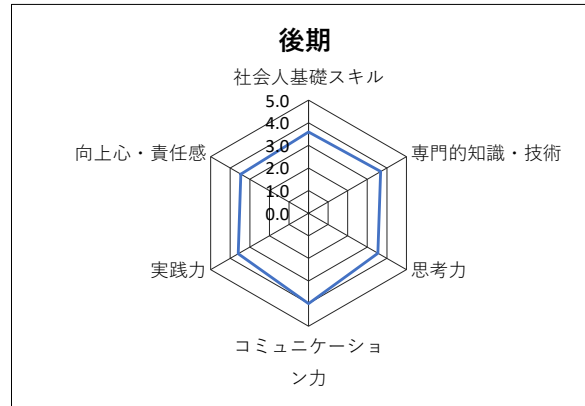
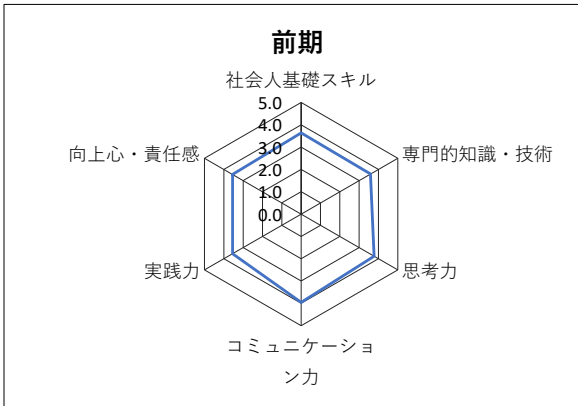

## ヘルスケア栄養学科 1年

	社会人基礎スキル	専門的知識・技術	思考力	コミュニケーション力	実践力	向上心・責任感
1年前期	4.00	3.57	3.76	4.11	3.65	3.92
1年後期	4.03	3.83	3.81	3.86	3.69	3.94
累計	8.03	7.40	7.56	7.97	7.34	7.86
平均値	4.01	3.70	3.78	3.98	3.67	3.93

目標値：評点4（累計：評点8）

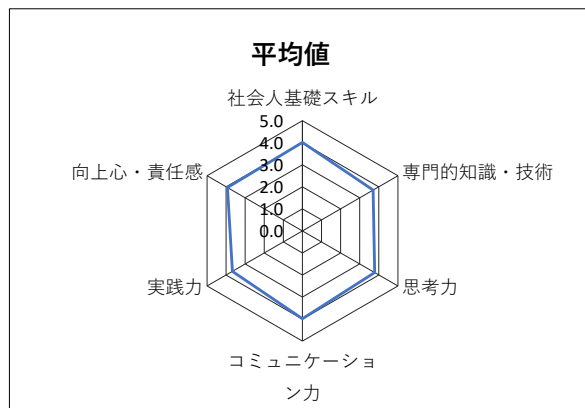
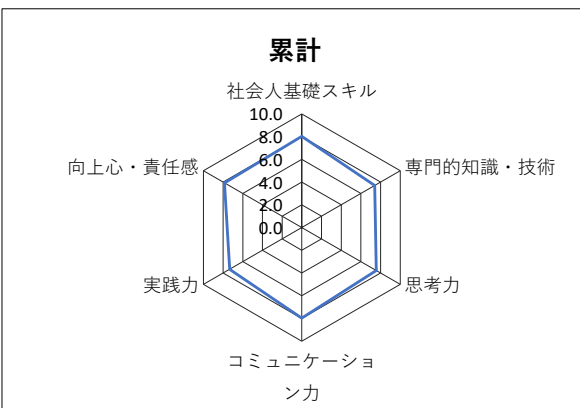
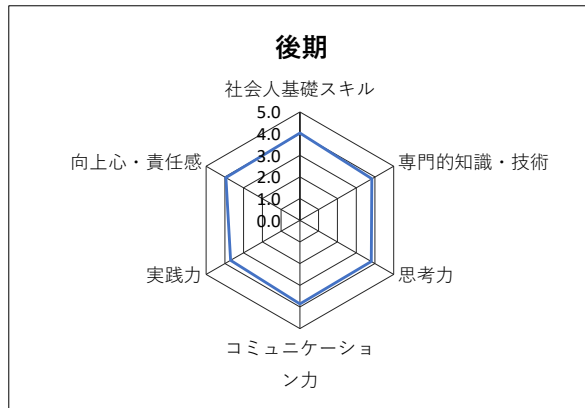
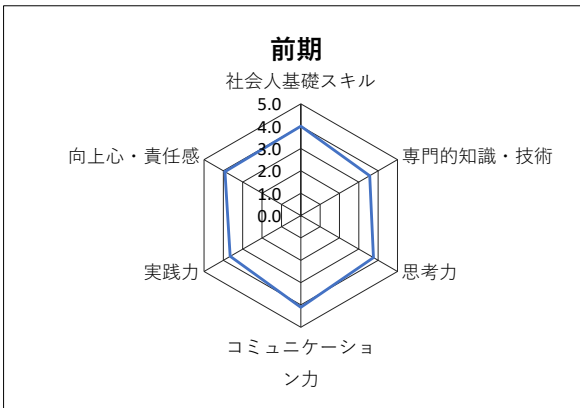

## ヘルスケア栄養学科 2年

	社会人基礎スキル	専門的知識・技術	思考力	コミュニケーション力	実践力	向上心・責任感
1年前期	4.02	3.51	3.65	4.12	3.67	4.06
1年後期	4.33	4.04	4.00	4.10	3.98	4.10
2年前期	3.94	3.80	3.76	4.00	3.64	3.87
2年後期	4.21	4.02	4.13	4.28	4.09	4.15
累計	16.49	15.37	15.54	16.50	15.38	16.18
平均値	4.12	3.84	3.88	4.13	3.84	4.05

目標値：評点4（累計：評点16）

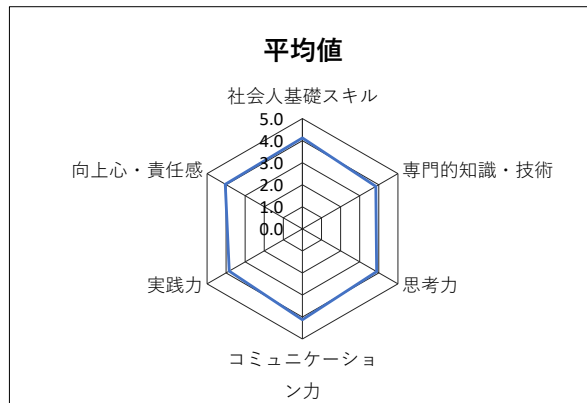
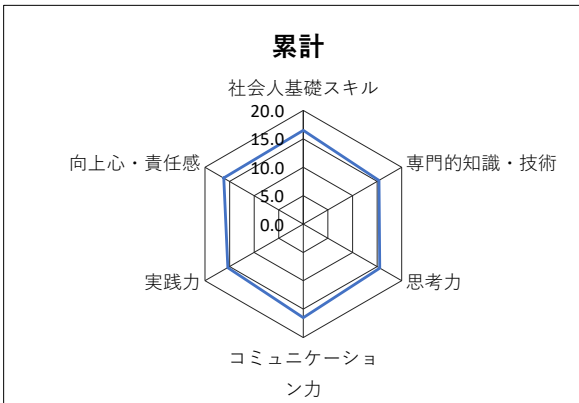
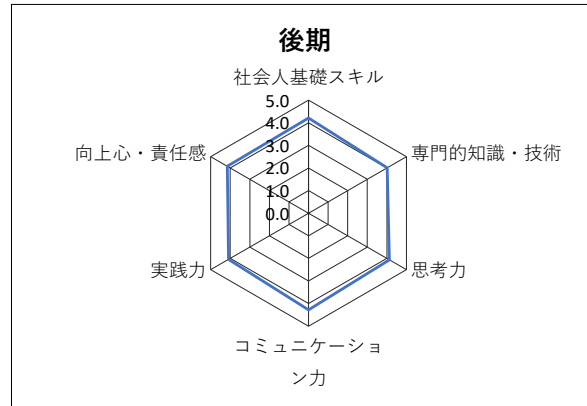
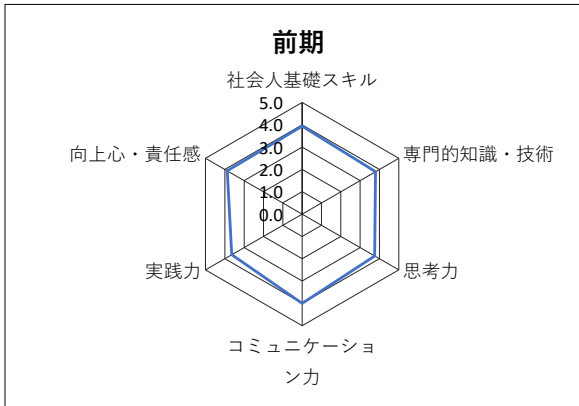

## 1年生（全体の平均）

	社会人基礎スキル	専門的知識・技術	思考力	コミュニケーション力	実践力	向上心・責任感
1年前期	3.83	3.51	3.40	3.80	3.54	3.70
1年後期	3.86	3.72	3.64	3.93	3.64	3.87
累計	7.70	7.20	7.05	7.76	7.17	7.56
平均値	3.84	3.62	3.52	3.86	3.59	3.78

目標値：評点4（累計：評点8）

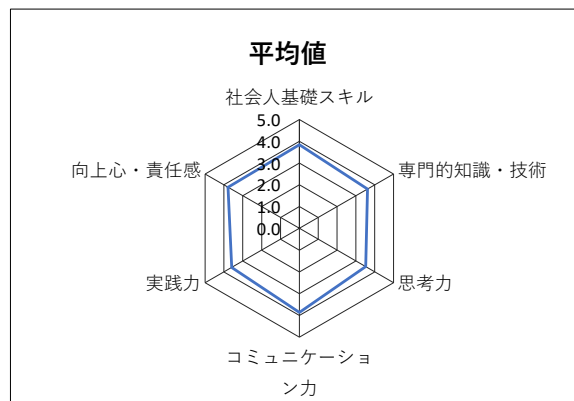
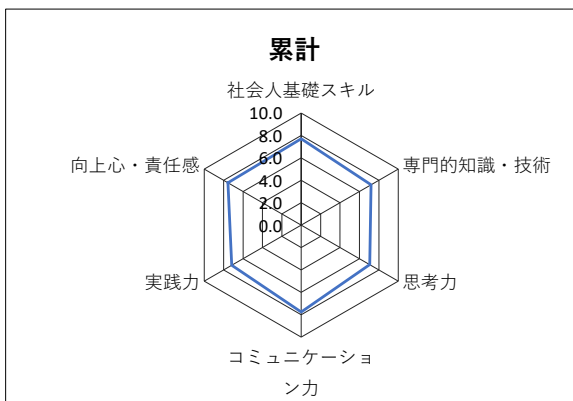
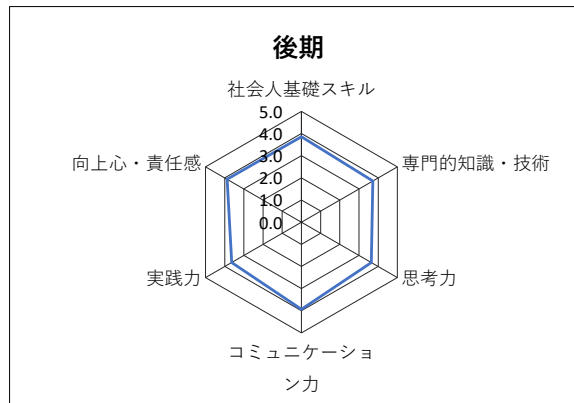
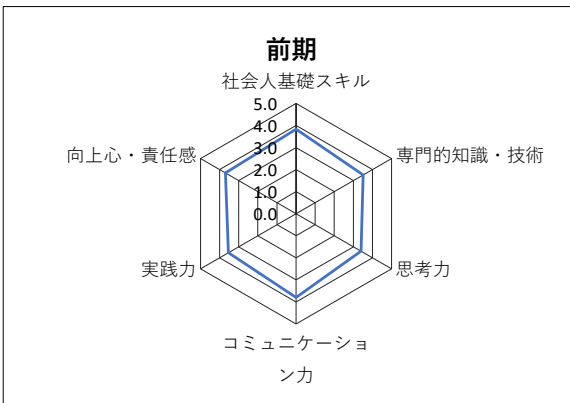

## 2年生（全体の平均）

	社会人基礎スキル	専門的知識・技術	思考力	コミュニケーション力	実践力	向上心・責任感
2年前期	3.72	3.76	3.70	3.87	3.70	3.79
2年後期	3.96	3.95	3.95	4.13	3.89	3.89
累計	15.66	15.20	14.82	15.71	14.85	15.09
平均値	3.95	3.81	3.73	3.95	3.75	3.83

目標値：評点4（累計：評点16）

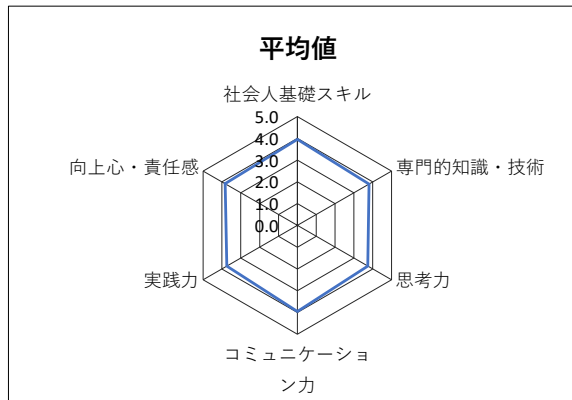
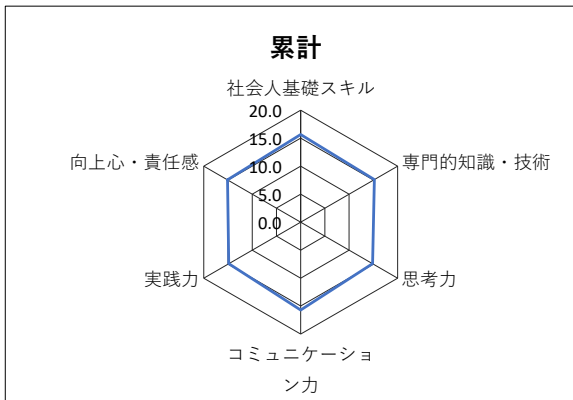
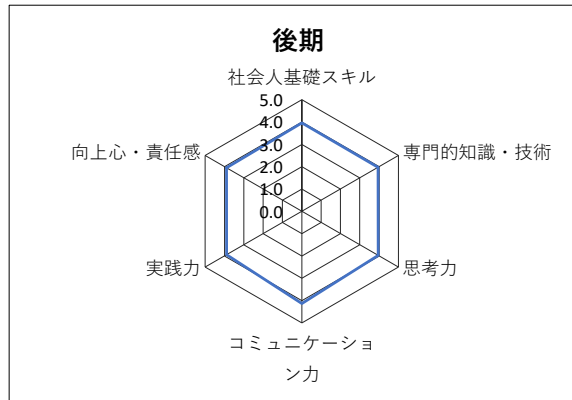
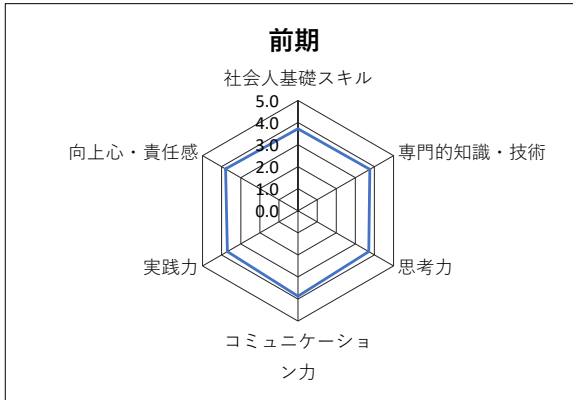

## 学修成果 教員評価と学生自己評価の比較

### 【1年生】

	社会人基礎スキル	専門的知識・技術	思考力	コミュニケーション力	実践力	向上心・責任感
教員評価	4.32	4.05	3.99	4.37	4.36	4.28
自己評価	3.84	3.62	3.52	3.86	3.59	3.78
評価の差	0.47	0.44	0.47	0.51	0.78	0.49

### 【2年生】

	社会人基礎スキル	専門的知識・技術	思考力	コミュニケーション力	実践力	向上心・責任感
教員評価	4.33	4.08	4.18	4.50	4.29	4.43
自己評価	3.95	3.81	3.73	3.95	3.75	3.83
評価の差	0.38	0.28	0.44	0.55	0.55	0.60

